



MÁLAGA  
ANTEQUERA  
AXARQUÍA  
COSTA DEL SOL  
GUADALHORCE  
RONDA

1995

*Educación Primaria*

*Temas Transversales*

# El Flamenco y Los Valores

Una propuesta  
de trabajo escolar

*Cuadernillos de Trabajo*

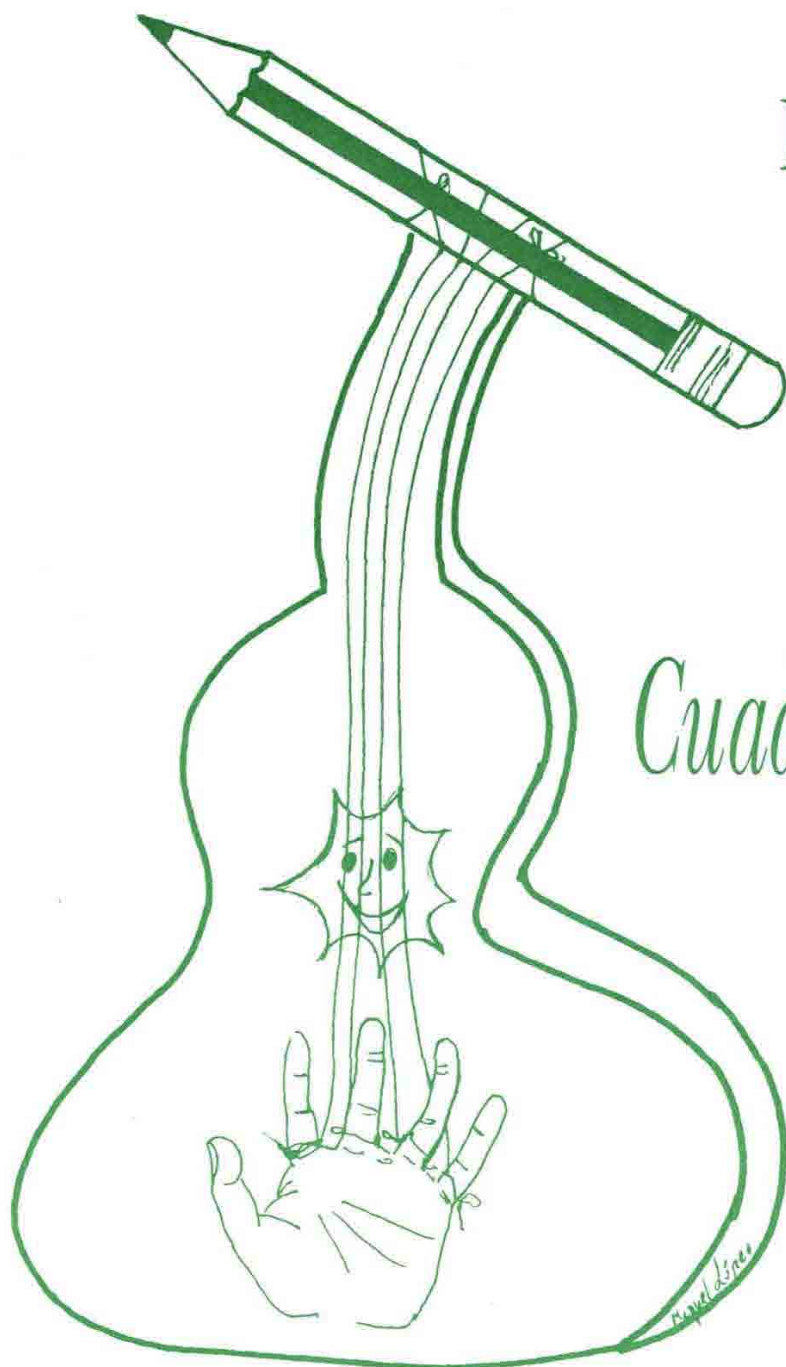

*Autor: Miguel López Castro*

.1.

## EL TRONCO SIENTE DOLOR

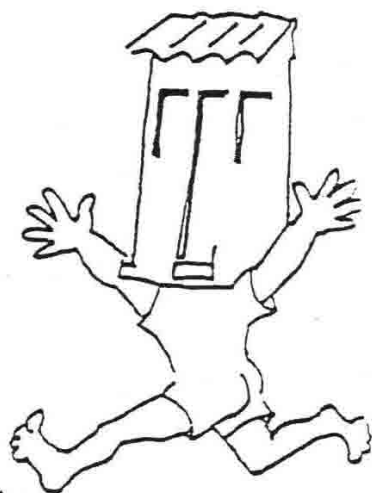

Cuando se parte una rama  
el tronco siente dolor,  
las raíces lloran sangre  
y se marchita la flor.

Cuando se parte una rama,  
el tronco siente dolor.



las raíces lloran sangre



Colorear la sangre que brota de las raíces.

el tronco siente dolor,

Alison

memoria

no se  
deja

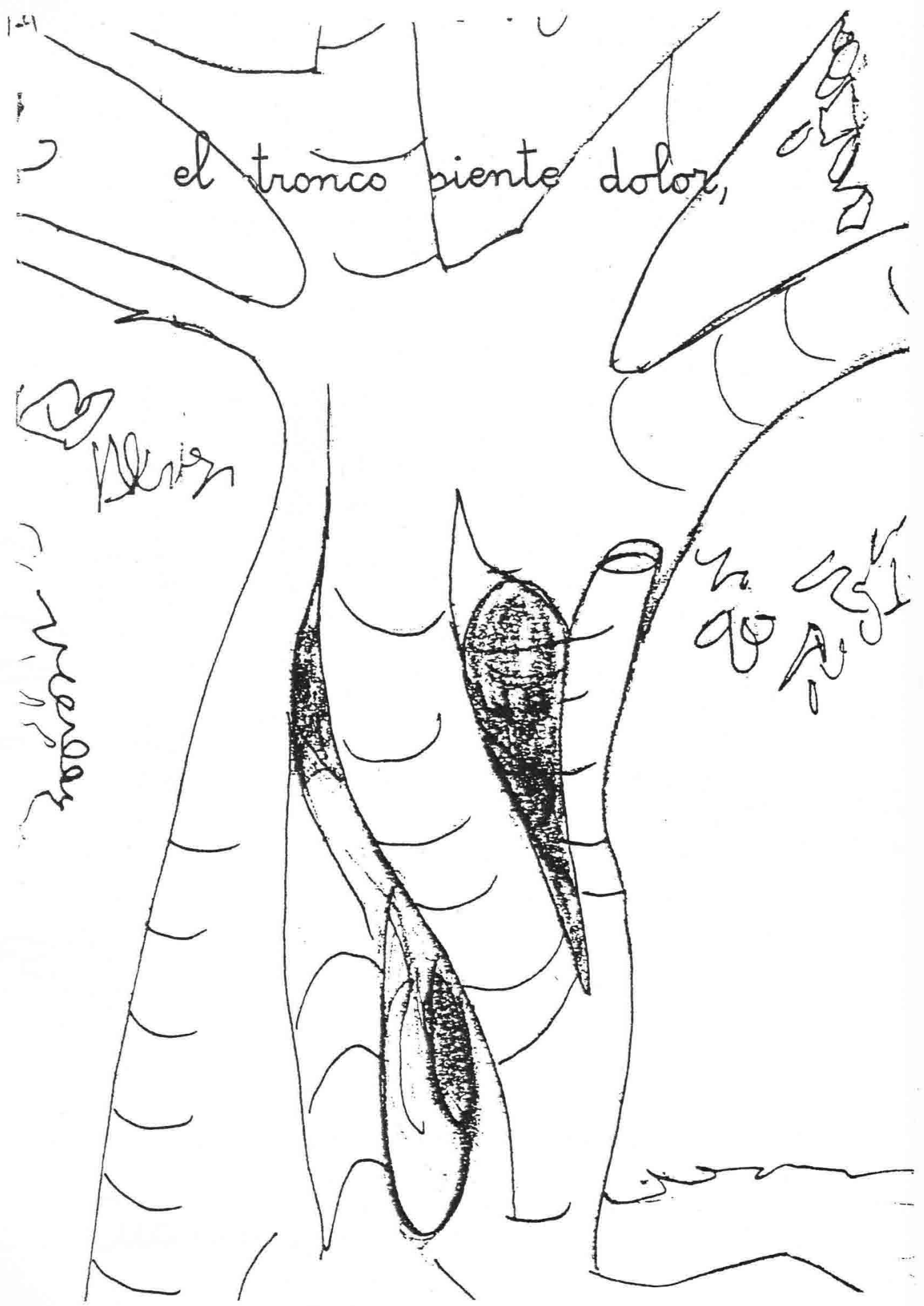

y se marchita la flor.



Dibujar muchas flores  
marchitas cayendo.

. 1 bis .

## EL AGUA NO LA AMINORO

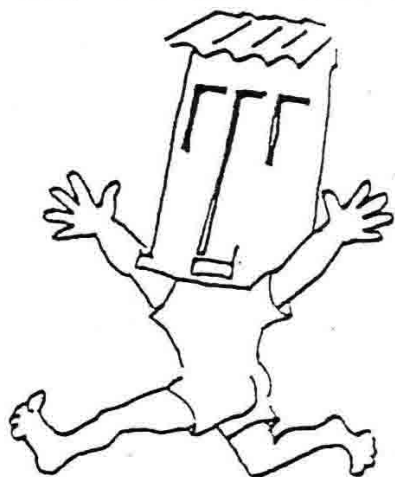

El agua no la aminoro.  
Yo voy a la fuente y bebo,  
y el agua no la aminoro.  
Lo que hago es aumentarla  
con las lágrimas que lloro.

—Alegrías de Morente—

El agua no la amonoro.

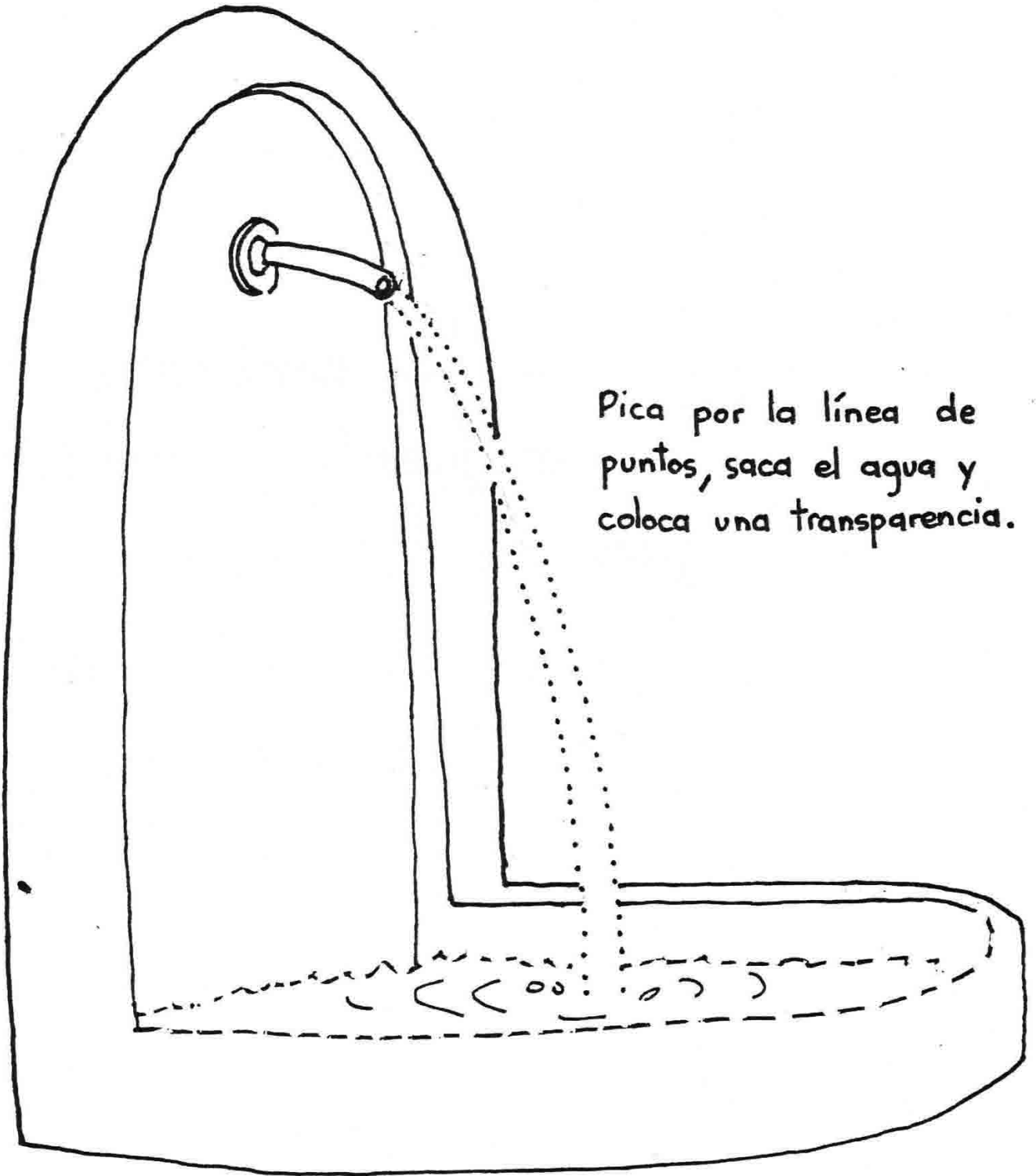

Pica por la línea de puntos, saca el agua y coloca una transparencia.



Yo voy a la fuente y bebo,  
y el agua no la aminoro.

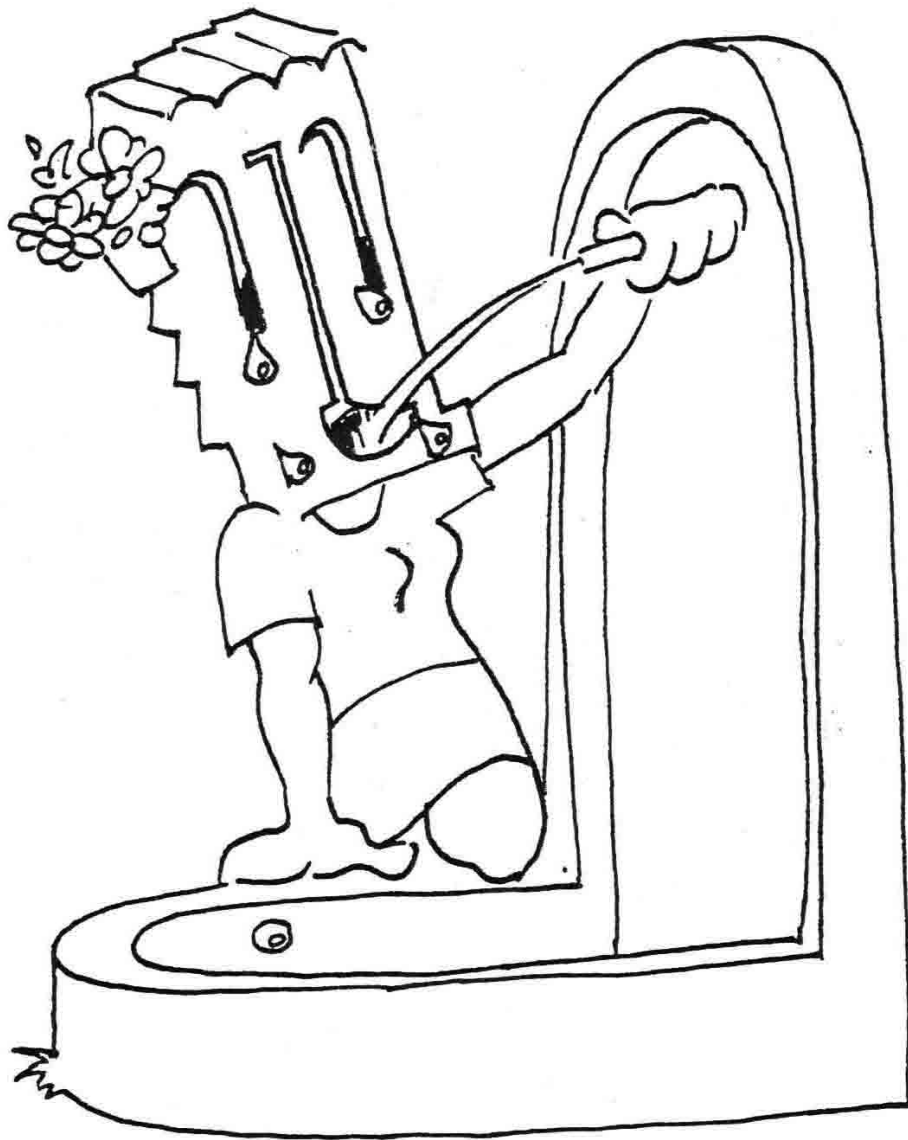

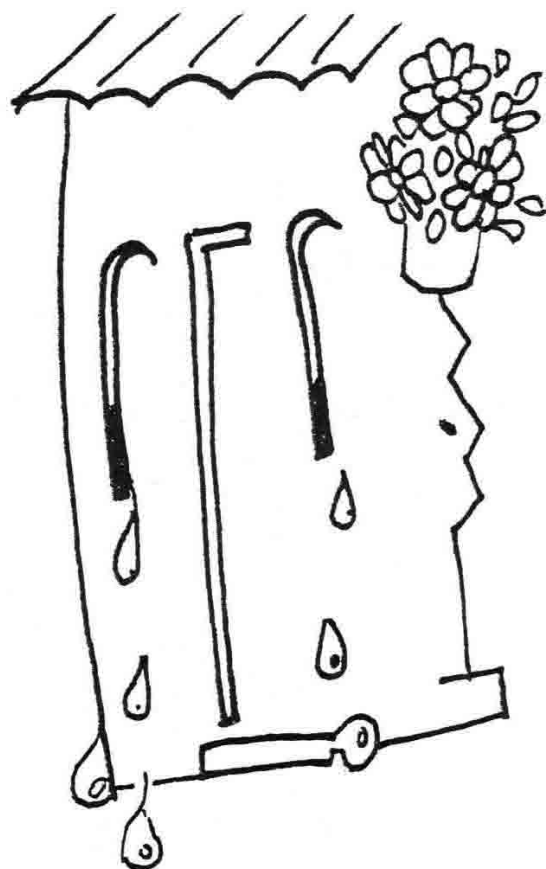

Lo que hago es aumentarla  
con las lágrimas que lloro.

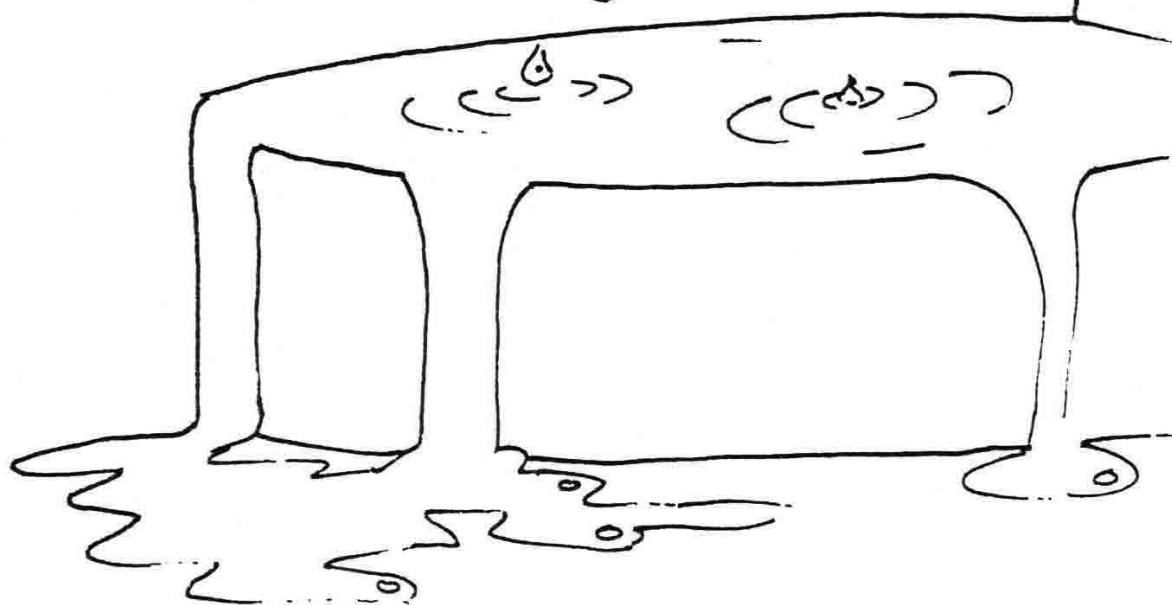

. 2 .

"MALHERIO"

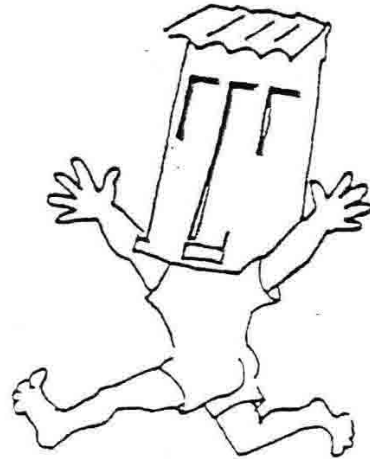

"Malherio".

Una mañana me encontré  
un pájaro "malherio".

Yo lo cogí y lo curé.

Y en un árbol, yo hice un "nido",  
y yo en el "nido" lo dejé.

\_\_\_\_\_Fandango\_\_\_\_\_

"Malherio".

Una mañana me encontré  
un pájaro "malherio".



Yo lo cogí y lo curé.





Y en un árbol, yo hice un "nido",  
y yo en el "nido" lo dejé.

. 3 .

## SI LA LUNA SE VOLVIERA

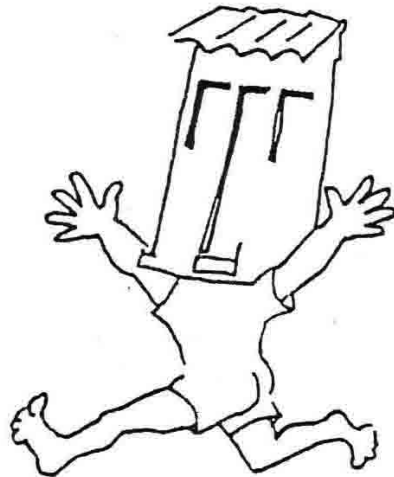

¡Ay, si la luna se volviera  
un medio queso de bola!

¡Ay, si la luna se volviera...!  
Y alcanzarla yo pudiera,  
"pá" llevarla a mi chabola,  
"pá" que mis niños comieran.

\_\_\_\_\_Fandango\_\_\_\_\_

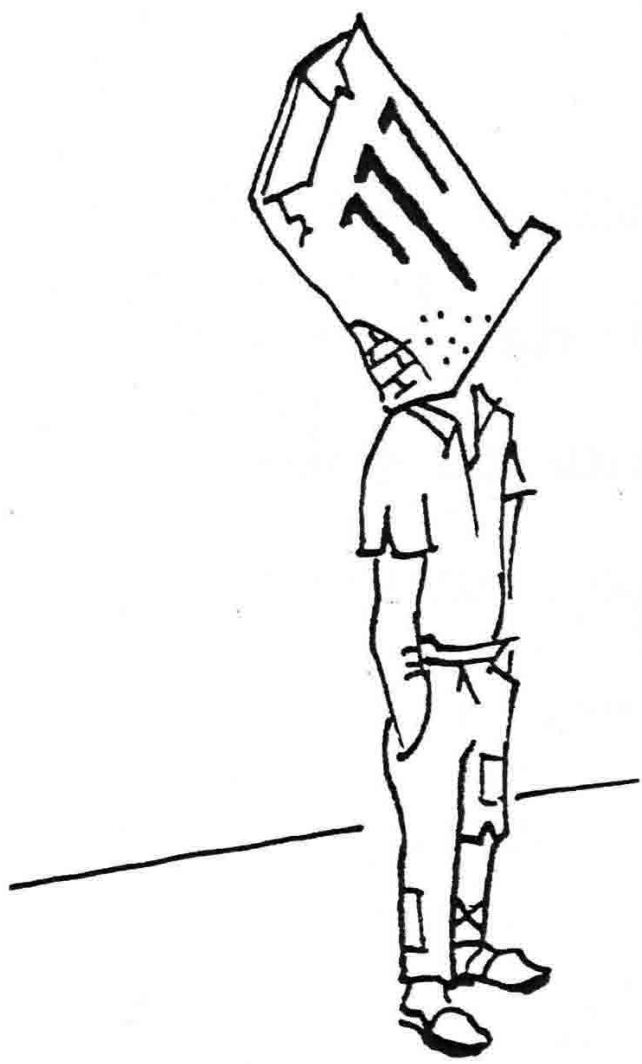
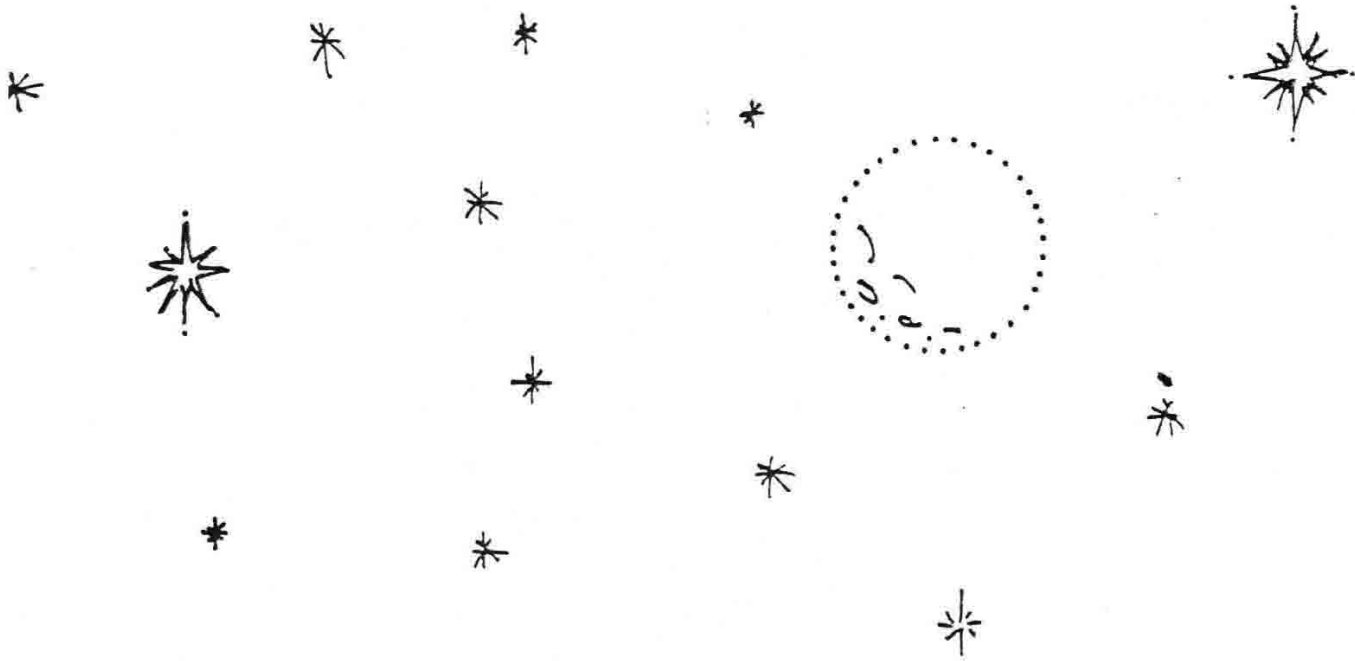

¡Ay, si la luna  
se volviera  
un medio queso  
de bola...

Pica y saca la luna.  
Después coloca una  
transparencia.





yo pudiera,  
y alcanzarla



"pa" llevarla a mi chabola,

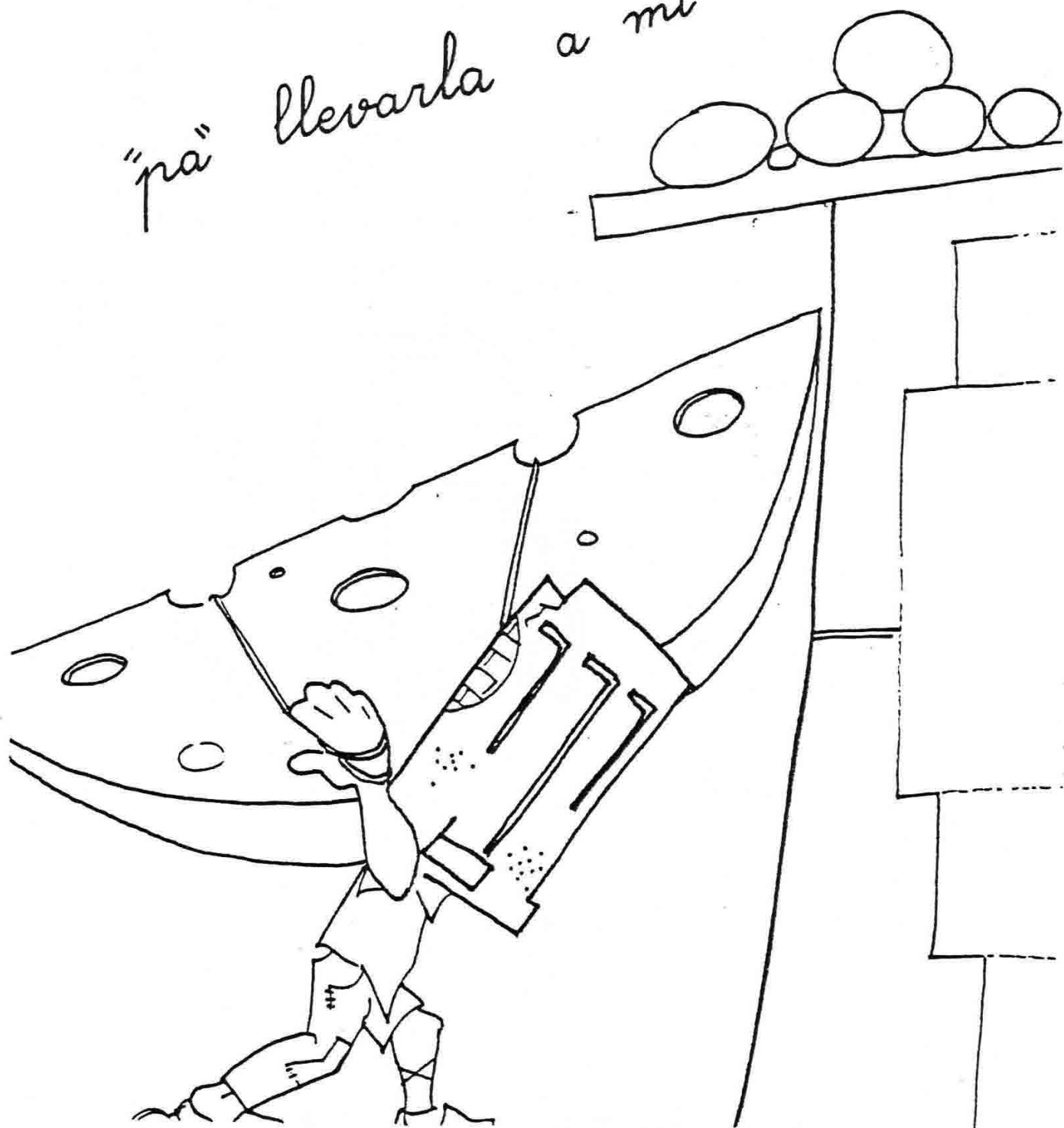

"pa' que mis niños  
comieran.



Saca el tejado con un punzón,  
y coloca una transparencia.

. 4 .

## SOMBRA LE "PIO"

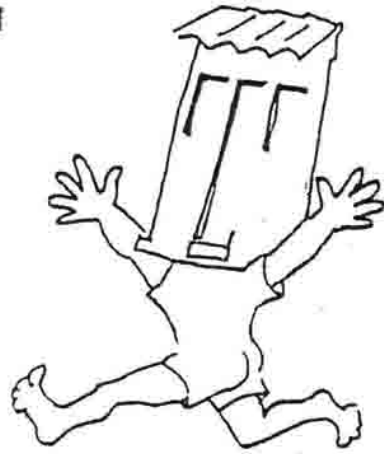

Sombra le pido a una fuente.  
Agua le pido a un olivo.  
Agua le pido a un olivo.  
Porque me ha puesto a mí tu querer...  
¡que ya no sé ni lo que digo!

\_\_\_\_\_Tientos\_\_\_\_\_

Sombra le pido a una fuente.

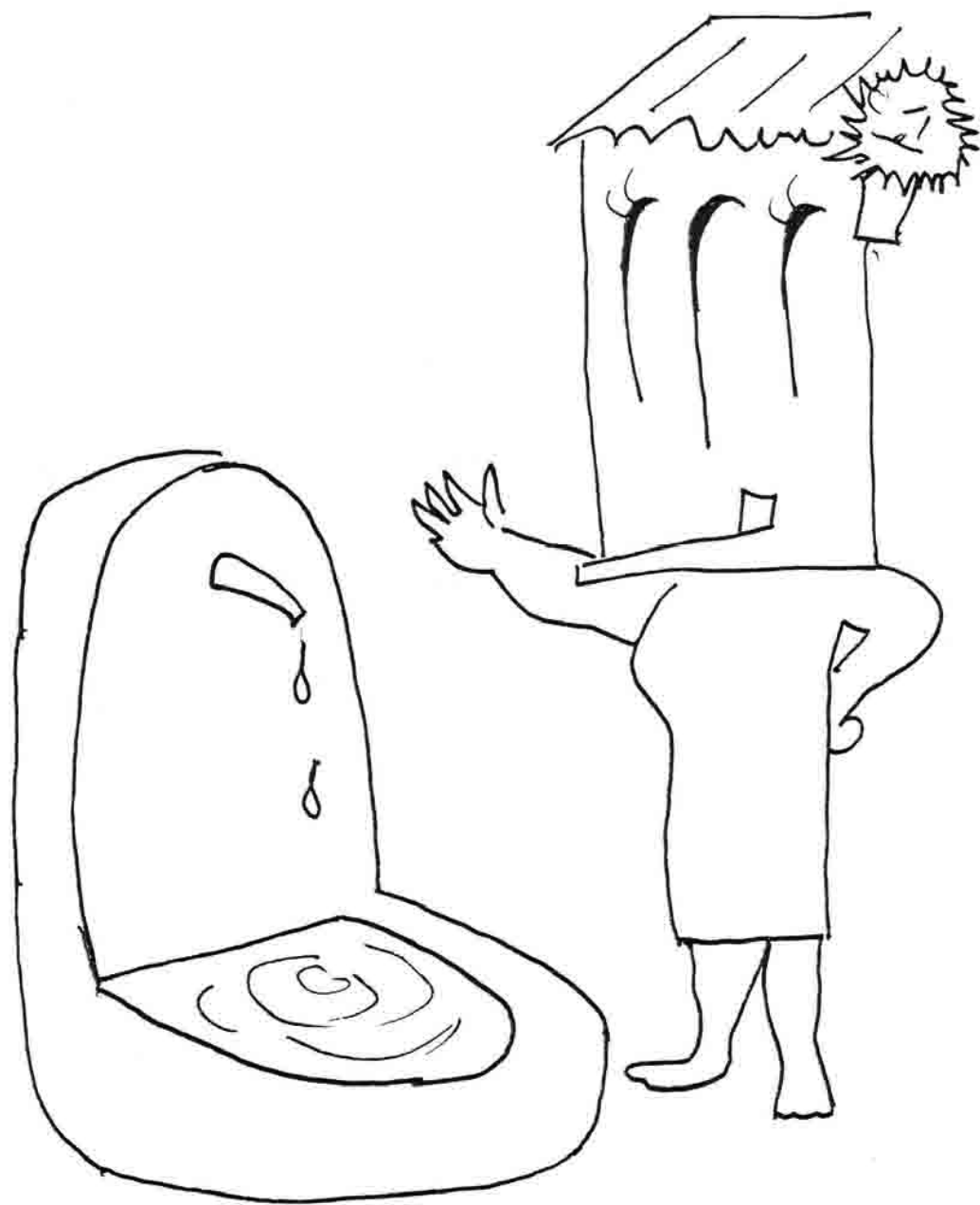

Agua le pido a un olivo.



Termina de dibujar el olivo  
con sus aceitunas.



Los corazones pueden ser mariposas. Dibuja lo que les falta.

Porque me ha puesto a mí tu querer...  
¡que ya no sé ni lo que digo!

4 BIS

## POCITO INMEDIATO



Inmediato.

En aquel pocito inmediato  
donde bebían mis palomas.

Yo corro...

Yo corro y me siento un rato  
por ver el agua que toman.

Yo me sentaría...

Yo me sentaría,  
por ver el agua que tú tomas  
al amanecer del día.

                  Tientos



Inmediato.

En aquel pocito inmediato  
donde bebían mis palomas.

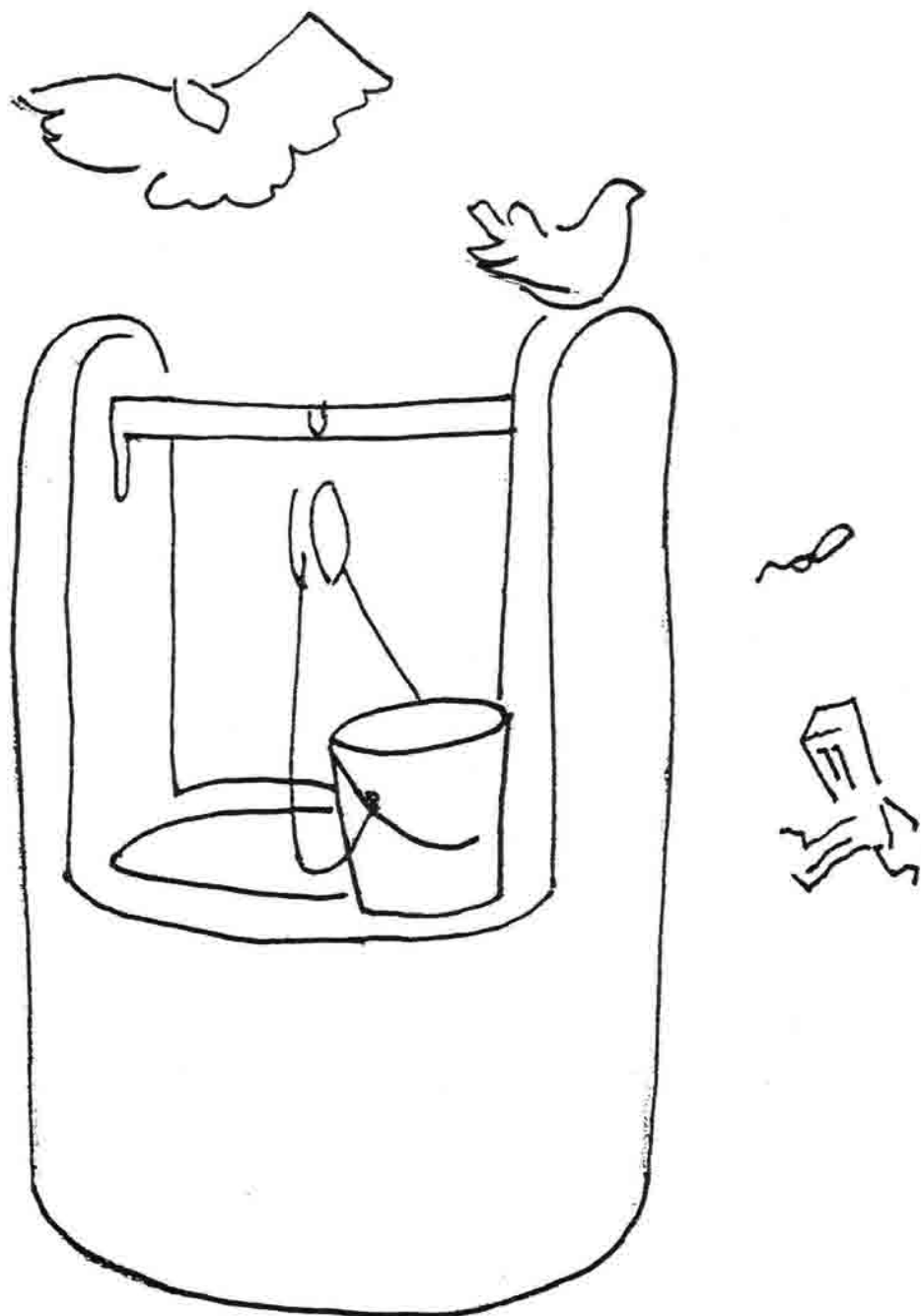

Yo corro...

Yo corro y me siento un rato  
por ver el agua que toman.

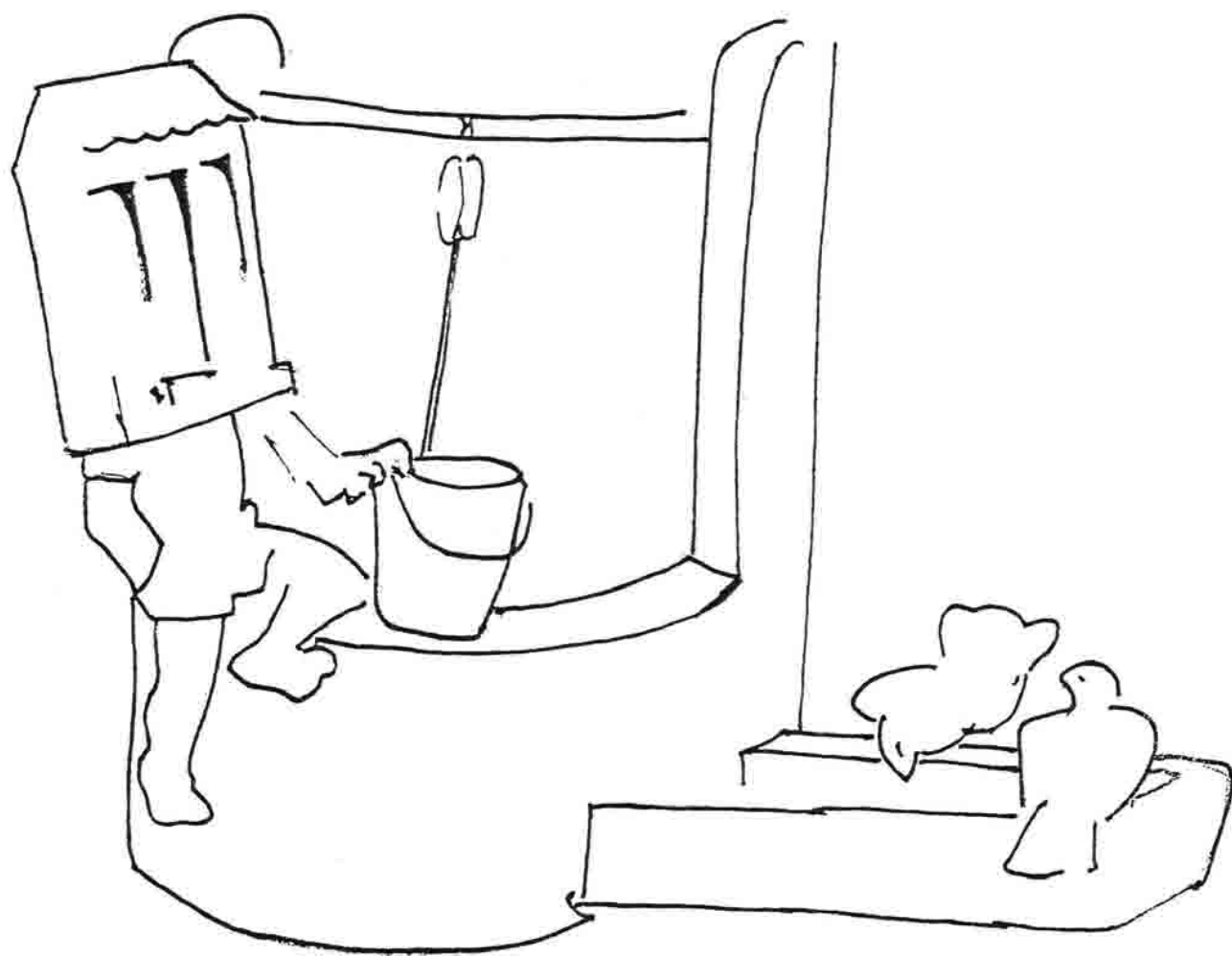

Dibuja algunas palomas.

Yo me sentaría...  
Yo me sentaría,  
por ver el agua que tú tomas  
al amanecer del día.

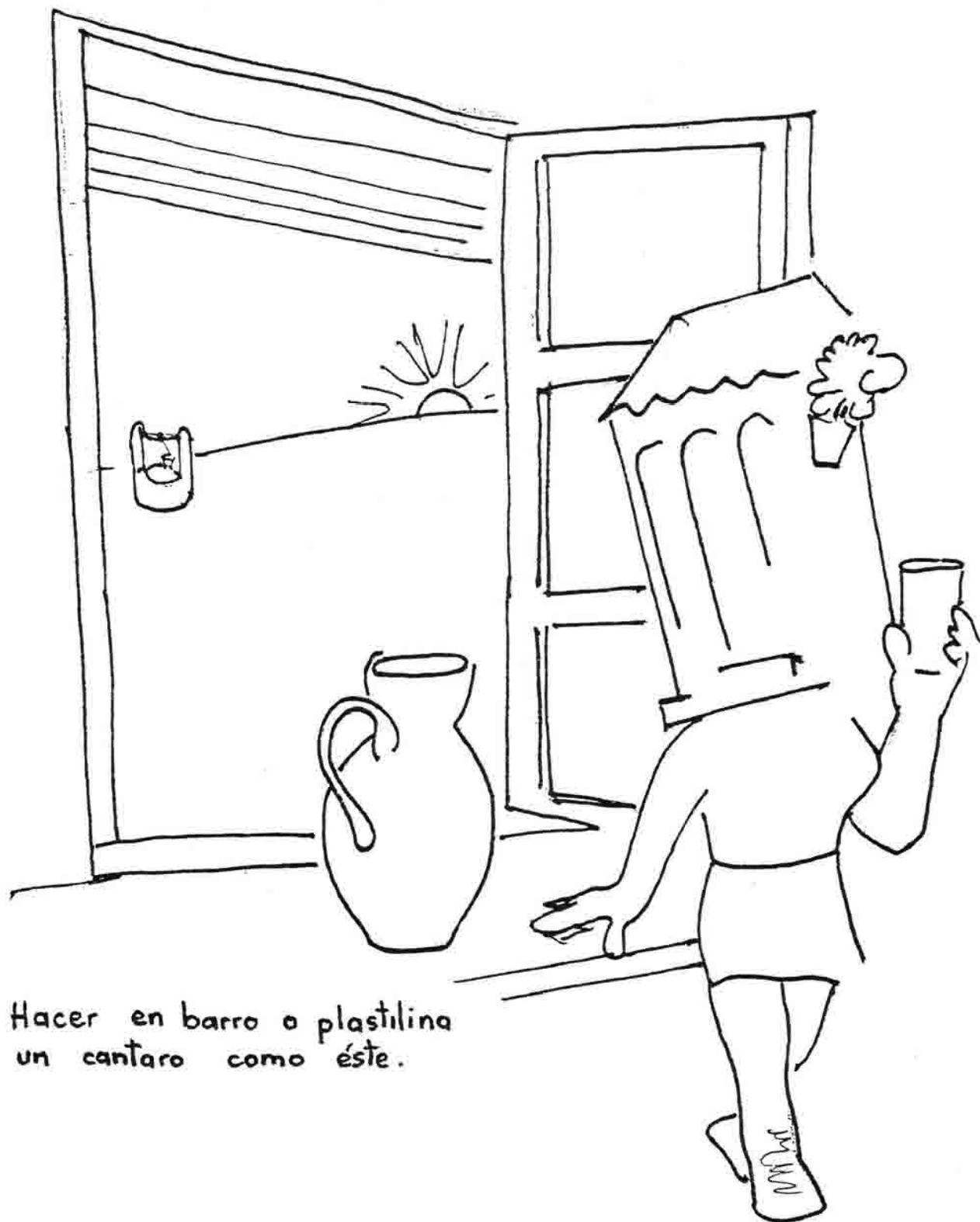

Hacer en barro o plastilina  
un cantaro como éste.

. 5 .

QUE DEL "NIO" LA COGI

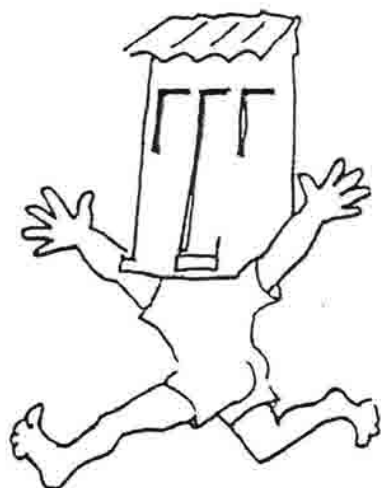

Blanca paloma te traigo  
que del "nio" la cogí.  
La madre quedó llorando,  
como yo lloré por tí.  
La solté y se fue volando.

\_\_\_\_\_Fandango\_\_\_\_\_



Blanca paloma te traigo  
que del "nio" la cogí.

La madre quedó llorando,



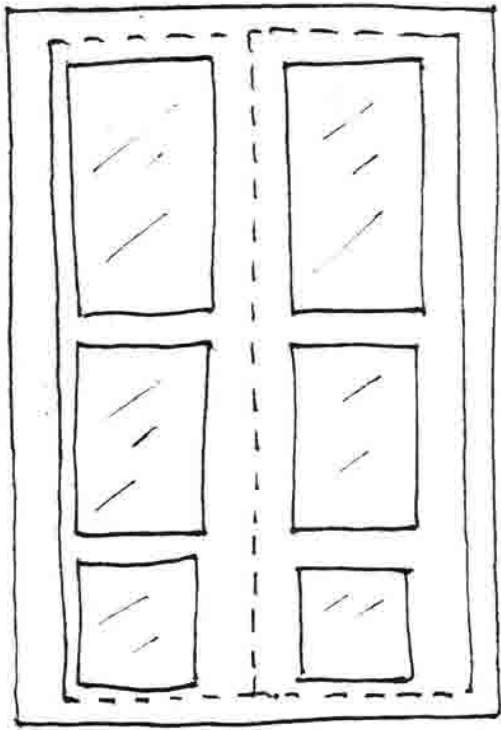

como yo lloré por tí.

Pica por las rayitas y pega  
detrás un dibujo con un  
paisaje.



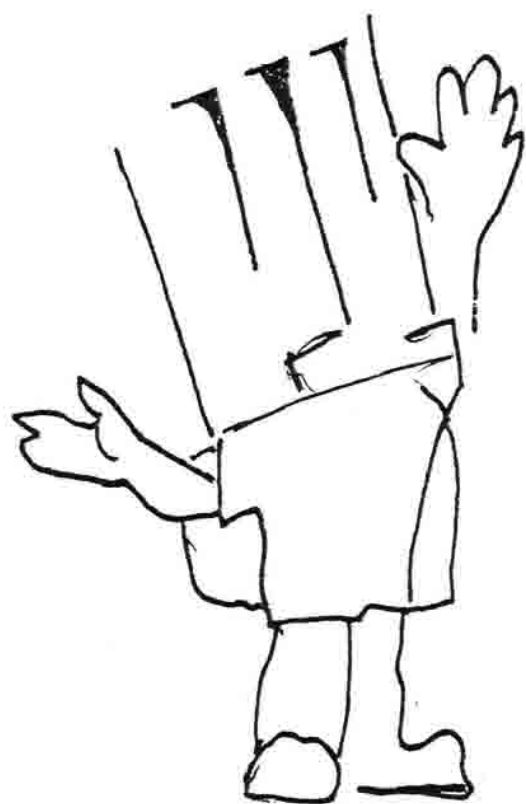
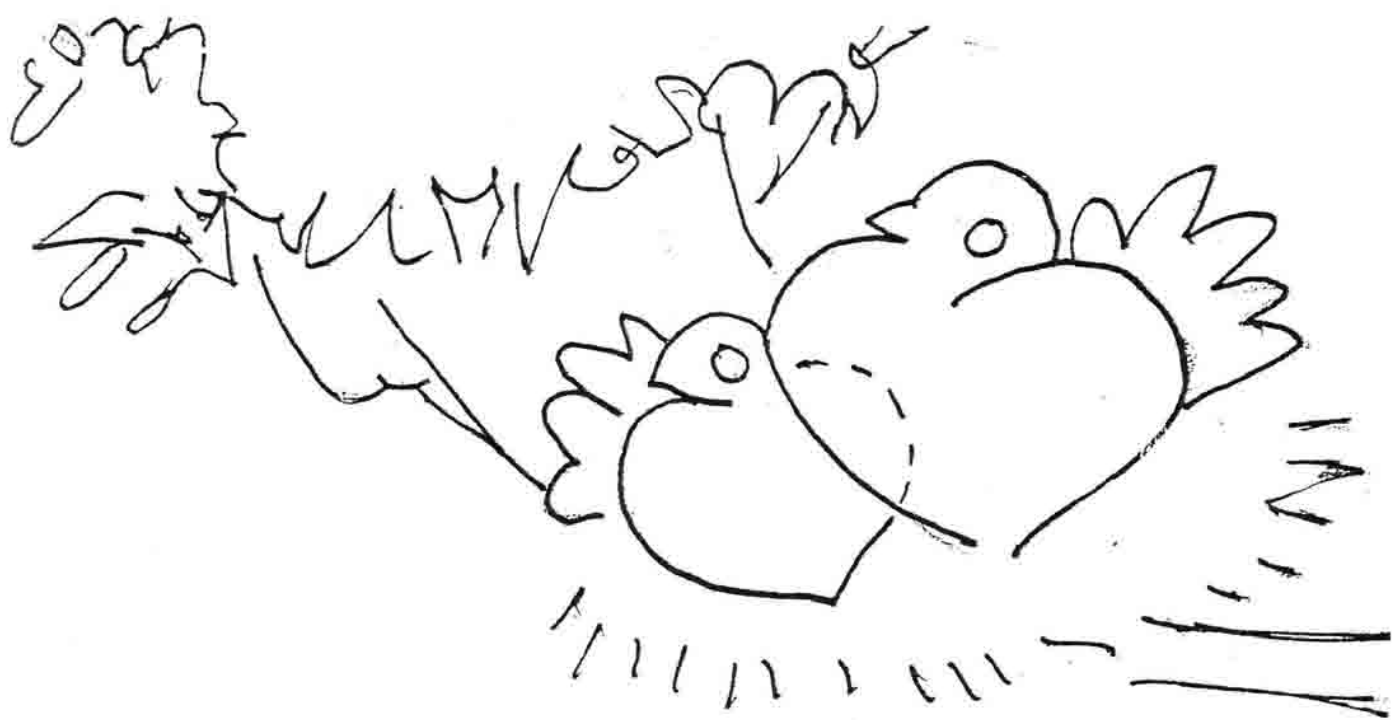

La solté y se fue volando.

Como ya no es malo, su cabeza no tiene forma de templete. Puedes terminarla en forma de casa.



## EL MES DE LOS CARACOLES

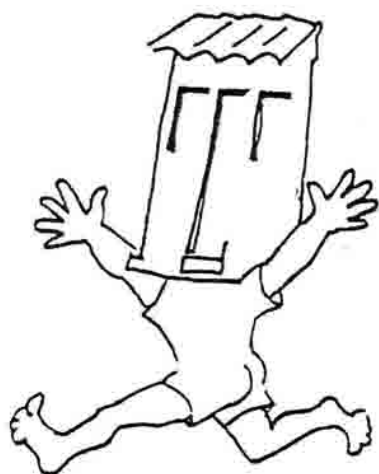

¡Qué ganas tengo que llegue  
el mes de los caracoles,  
el mes de los caracoles...!

"Pa' yo comprarle a mi niña  
unas botas de botones,  
unas botas de botones.

\_\_\_\_Tango canastero\_\_\_\_

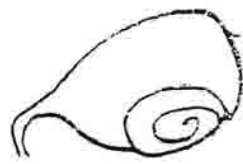

Los caracoles pequeños tienen unos cuernos que no les corresponden. Une cada dibujo con el nombre del animal correspondiente.

CABRA

GAMO

CIERVO

TORO



¡Qué ganas tengo que llegue el mes de los caracoles,

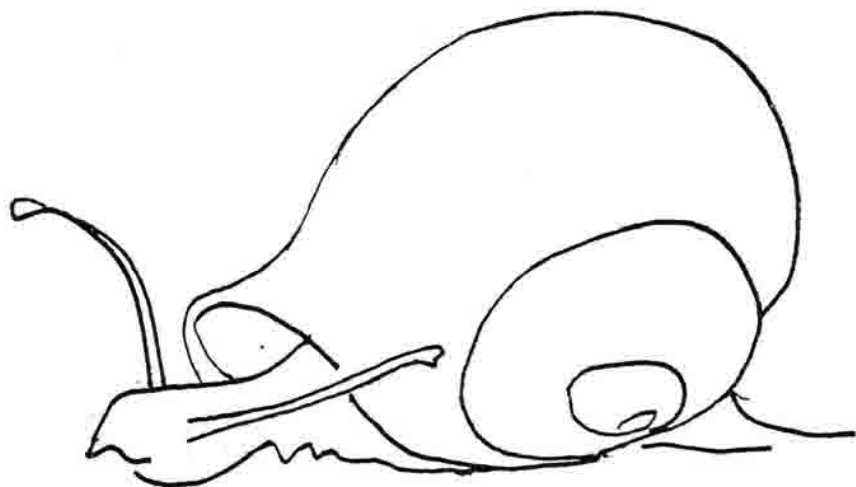
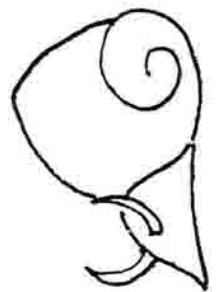

"pá" yo comprarle a mi niña  
unas botas de botones!



. 6 bis .

## LAS BALAS DE MI TRABUCO

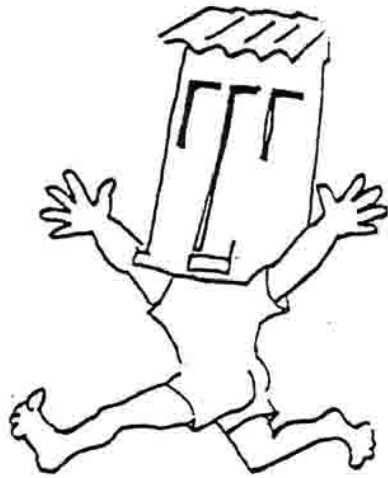

Al juez que a mí me sentencie  
le tengo que regalar,  
le tengo que regalar,  
las balas de mi trabuco...  
si me dá la libertad,  
si me dá la libertad.

\_\_\_\_\_ Tango canastero \_\_\_\_\_

Al juez que a mí  
me sentencie,

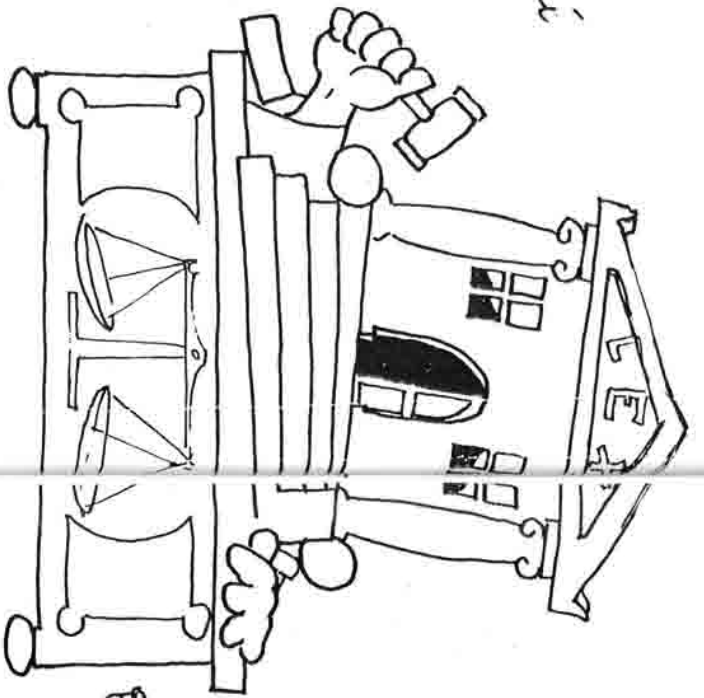
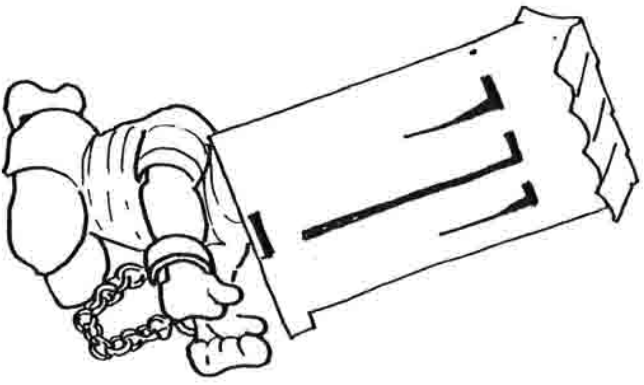

Le tengo  
que  
reparar

Las balas  
de mi trabuco,

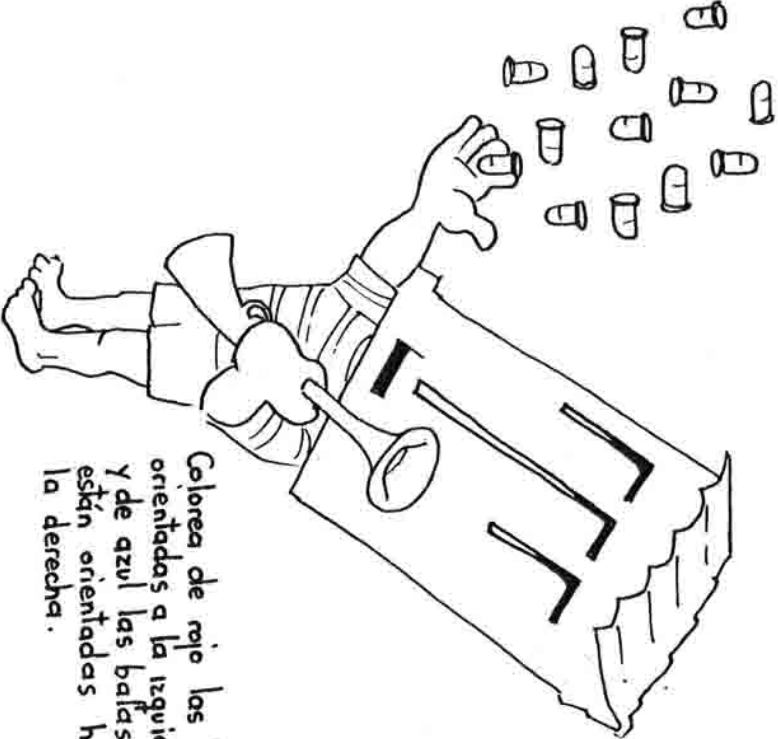

Colorea de rojo las balas  
orientadas a la izquierda,  
y de azul las balas que  
están orientadas hacia  
la derecha.

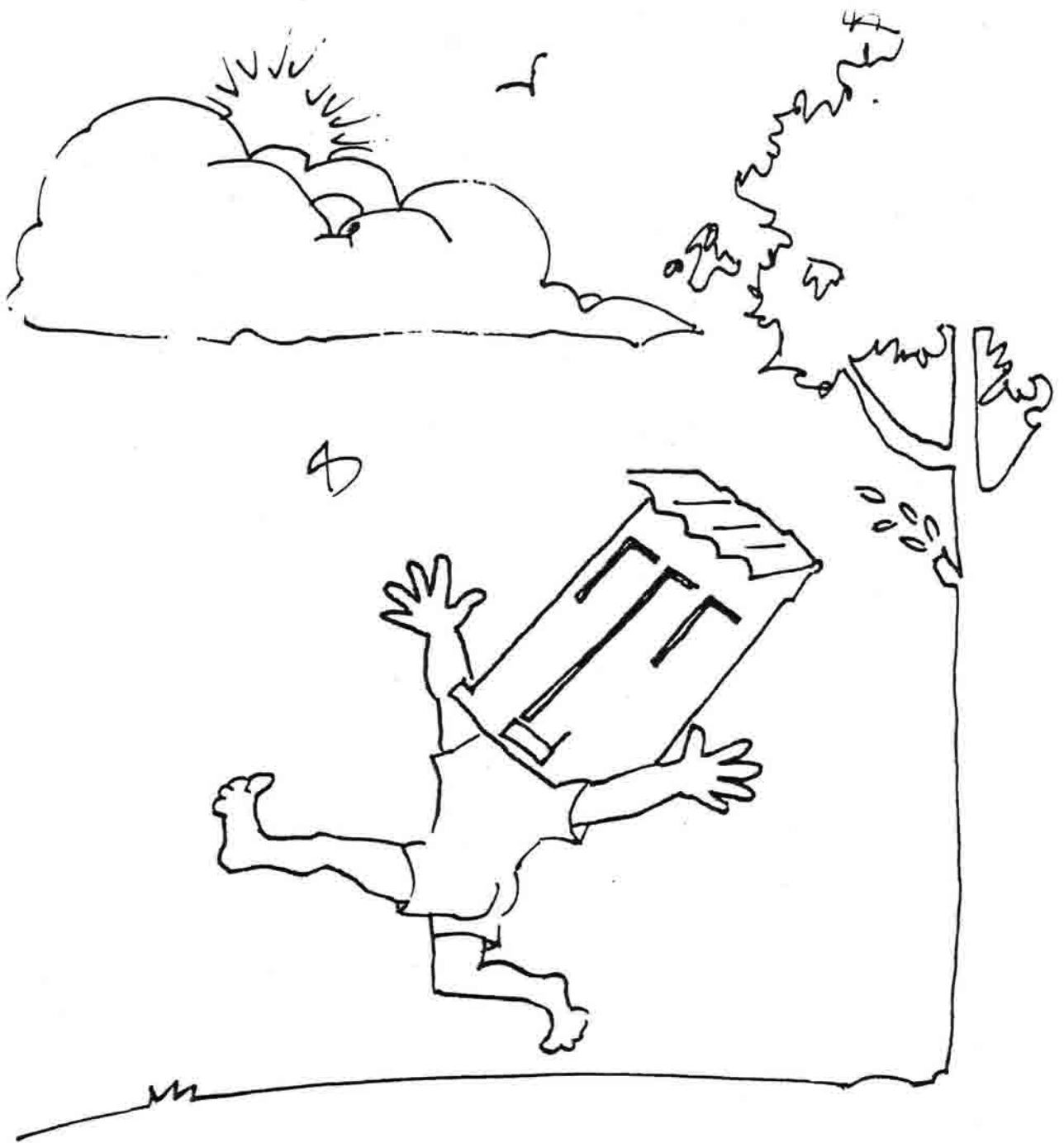

si me dá la libertad.

. 7 .

"PA" ACABARLO DE "CRIA"

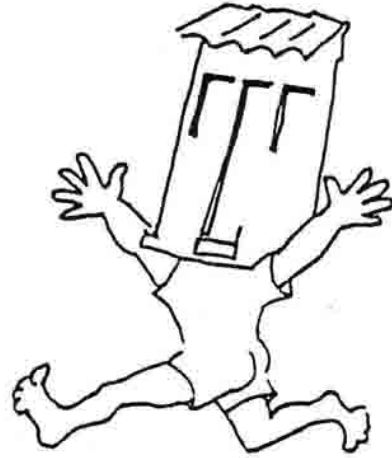

"Pa" acabar lo de "criá"  
cojí un pajarito de un "niño".

"Pa" acabar lo de "criá"...

Y fue tan "agradecido",  
que cuando lo eché a volar,  
se vino hacia el hombro mío.

\_\_\_\_\_Rondeña\_\_\_\_\_

"Pa' acabarlo de "criá"  
cojí un pájaro de un "nido".





Y fue tan "agradeció",  
que cuando lo eché a volar,

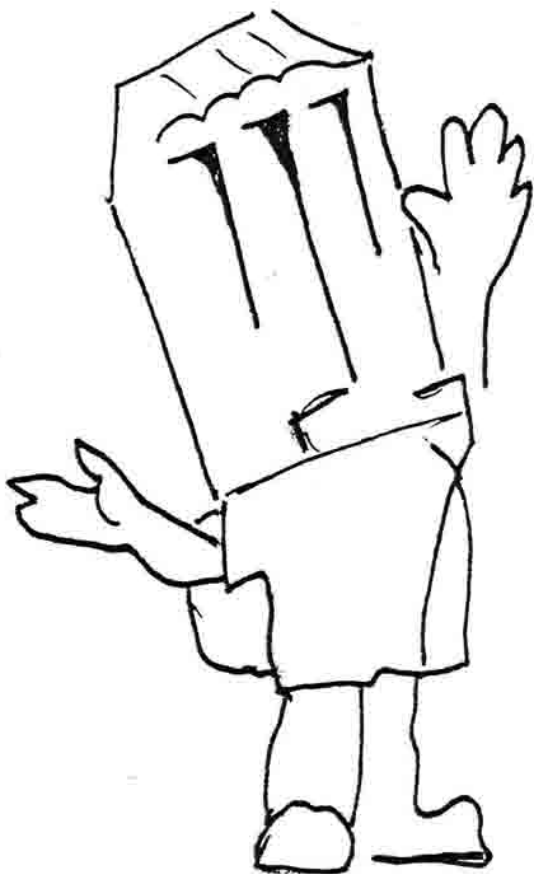

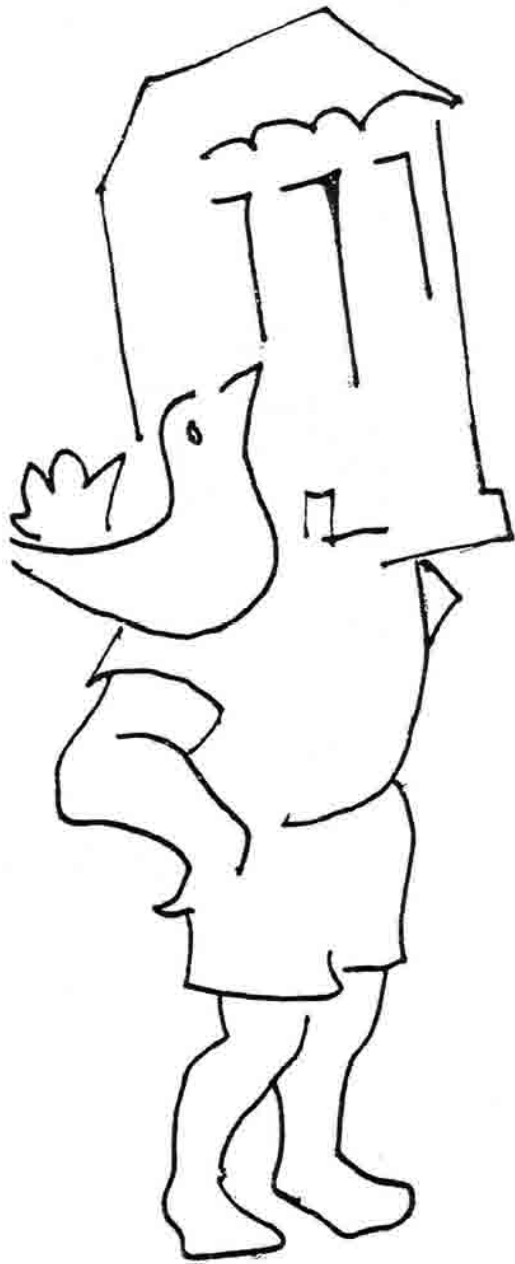

se vino hacia  
el hombro mío.

. 7Bis .

## "CAZAORES" DE LA SIERRA

A esa liebre no tirarle,  
"cazaores" de la sierra.

A esa liebre no tirarle,  
que está "jaciendo" en la tierra  
madriguera pa ser madre...,  
¡que es "mu sagrao" lo que encierra!

\_\_\_\_\_Rondeña\_\_\_\_\_

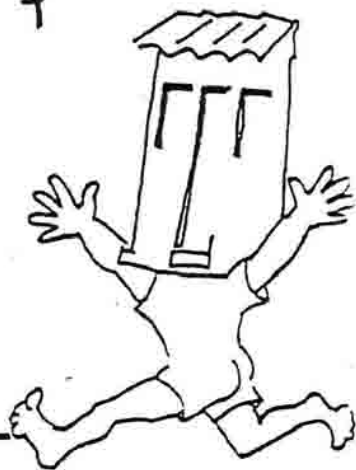

A esa liebre no tirarle,  
"cazaores" de la sierra,

La cabeza del "cazaor" es un  
templete para pájaros.  
Dibuja algunos dentro.

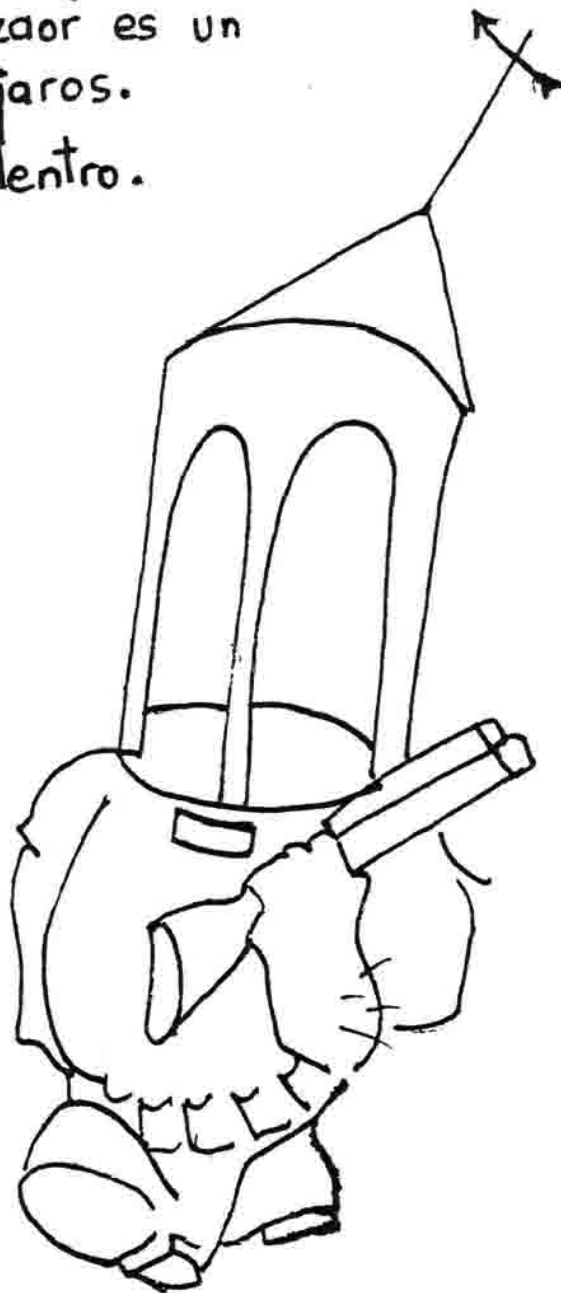

A esa liebre no tirarle,

¿Hacia dónde está orientada  
la veleta?

N  
O        E  
      S

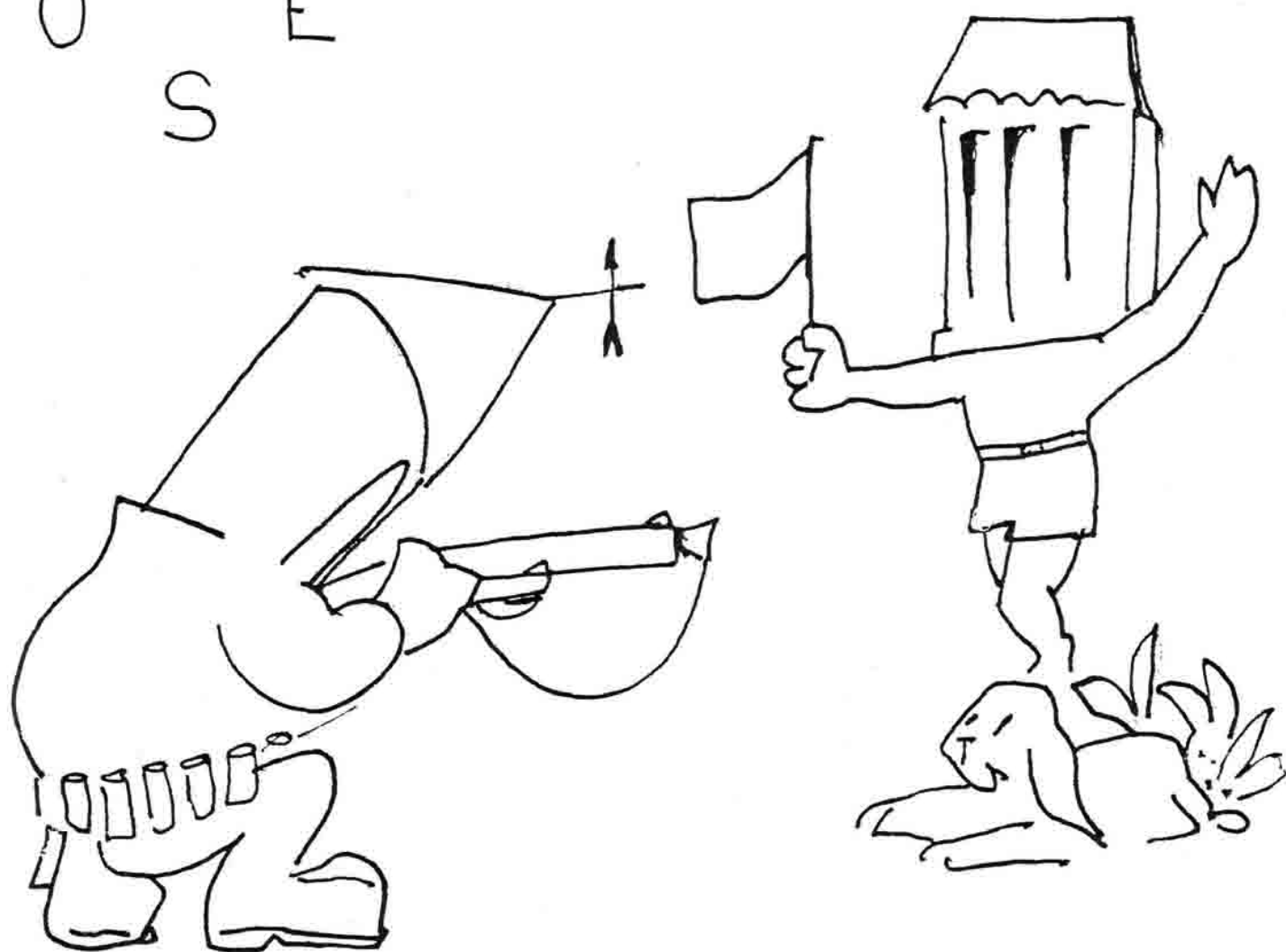

que está "jaciendo" en la tierra  
madriguera "pa" ser madre.

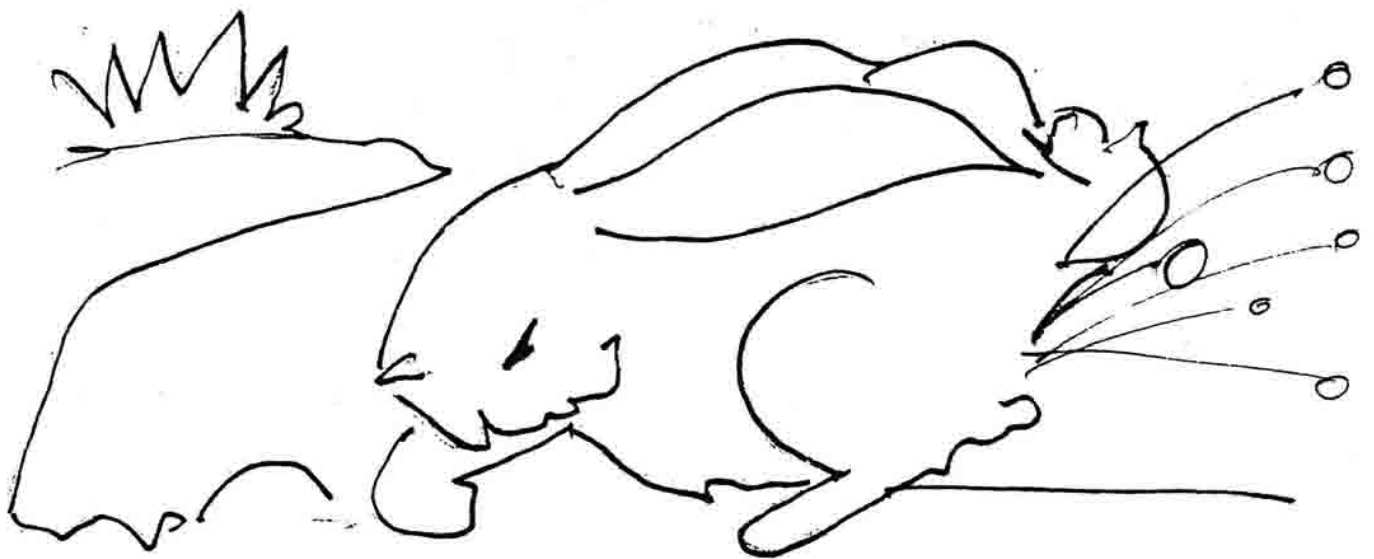

¡ que es "mu sagrao" lo que encierra!

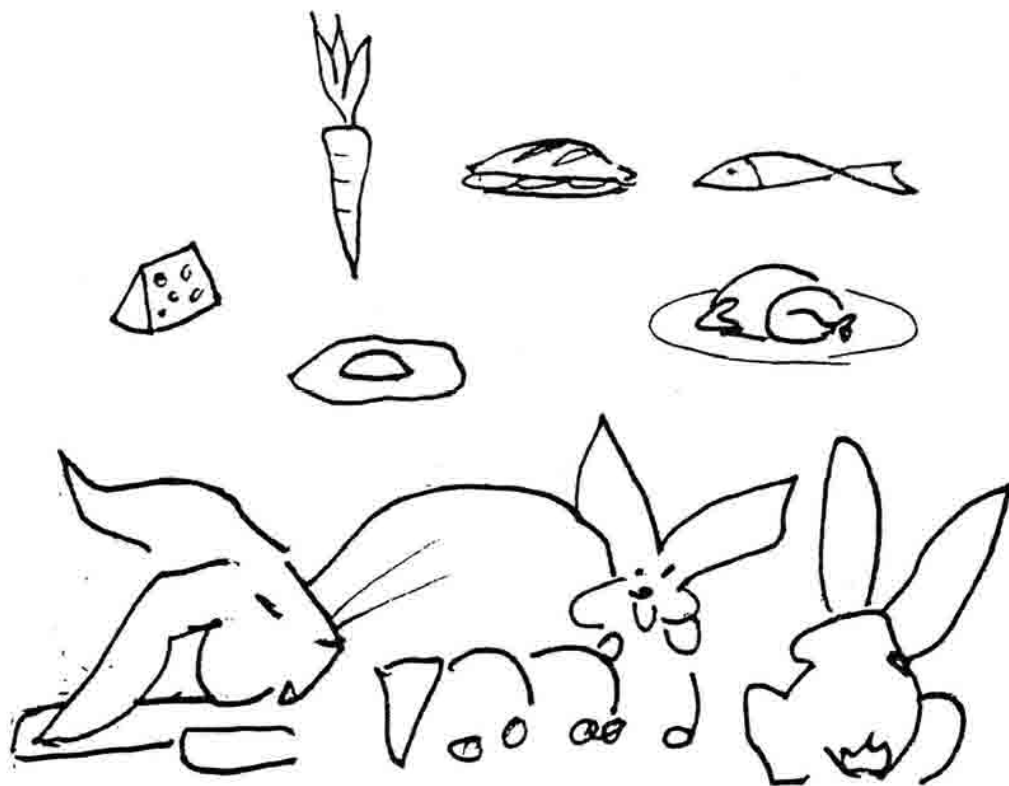

Colorea lo que comen las liebres. Después lee las palabras de abajo y tacha la que le corresponda por su alimentación.

CARNÍVORO      HERBÍVORO      OMNÍVORO

QUE NO HABIA "ROBAITO NA"

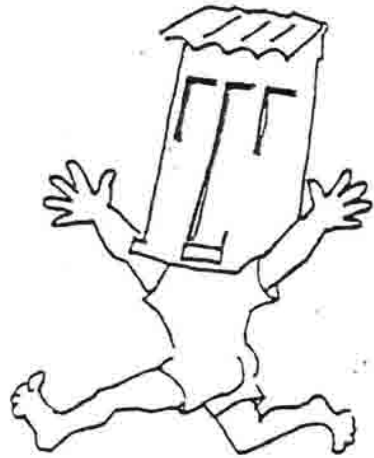

Que yo no había "robao ná"  
y a mí me pusieron de ladrón...  
¡y yo no había "robaíto ná"!

Que sólo por ser de raza gitana  
a mí me querían "encerrá".

¡Yo no he visto justicia más mala!

\_\_\_\_\_Fandango\_\_\_\_\_



¡Que yo no había "robao ná"  
y a mí me pusieron de ladrón!

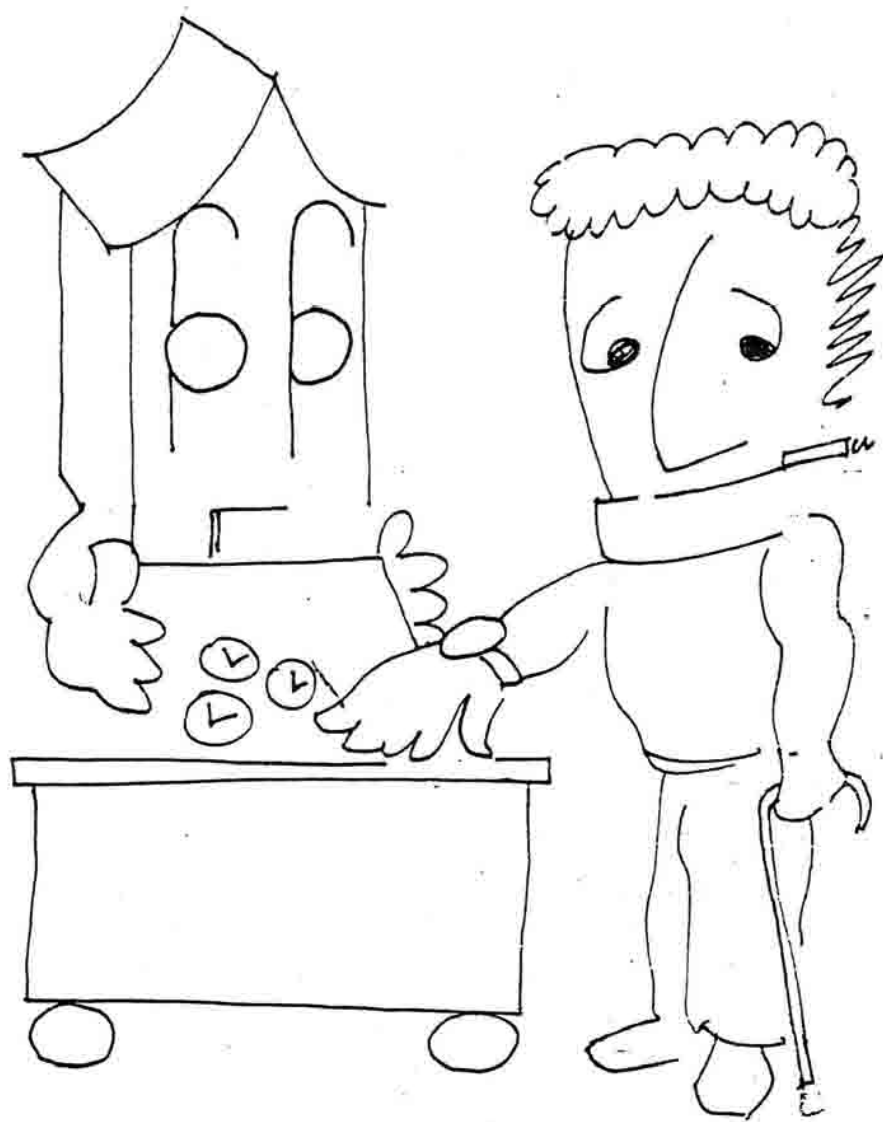

Que sólo por ser de raza gitana  
a mí me querían "encerrá".

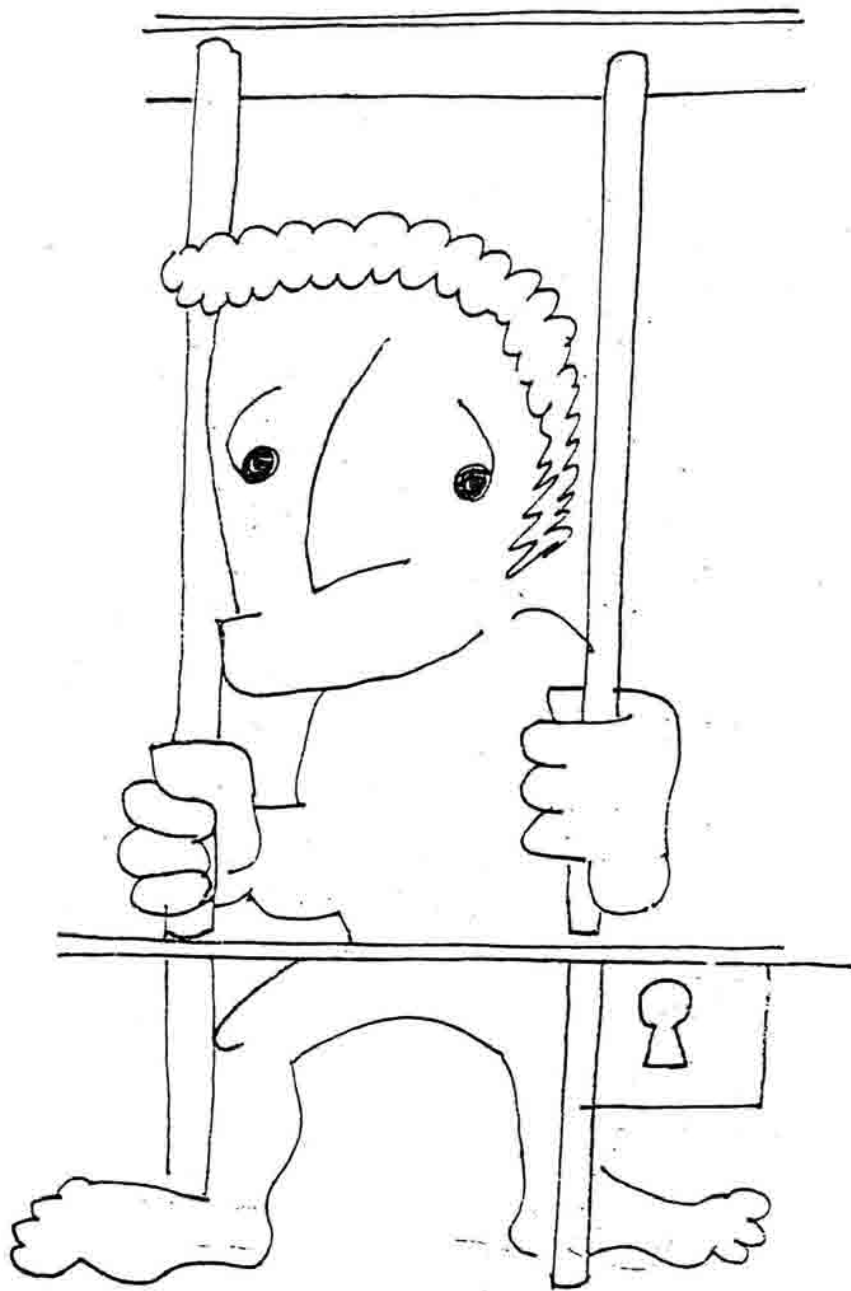

¡Yo no he visto justicia más mala!





Centro de Profesores de la Costa del Sol



**JUNTA DE ANDALUCIA**

Consejería de Educación y Ciencia